

AKCESORIA DO ANESTEZJOLOGII I INTENSYWNEJ TERAPII



Mocowanie rurek / Rury do respiratorów / Akcesoria do respiratorów
Łączniki karbowane / Łączniki / Dreny silikonowe, gładkie / Infuzja ciśnieniowa
Mankiety infuzyjne / Uchwyty i wysięgniki / Łączniki do rur



Cały katalog produktów dostępny na stronie: www.vbm-medical.de

Znajdziesz tutaj dodatkowe materiały informacyjne o produktach takie jak: filmy, broszury, ulotki itp.

Wyroby medyczne w tym katalogu produkowane są bez użycia lateksu, chyba że opisano to inaczej.

Wyroby medyczne w tym katalogu nie zawierają ftalanów, które wymagają oznakowania zgodnie z rozporządzeniem CLP (WE) 1272/2008.

	Mocowanie rurek
Taśmy do rurek tracheostomijnych Opatrunek tracheostomijny Mocowanie rurek Mocowanie rurki Antyzgryzak (blokada zgryzu)	Strona 4 – 5
	Rury karbowane do respiratorów
Rury karbowane do respiratorów dla dorosłych Rury karbowane do respiratorów dla dzieci Pediatriczne obwody anestetyczne	Strona 6 – 7
	Akcesoria do respiratorów
Worki oddechowe Pułapki wodne	Strona 8
	Łączniki karbowane
Łączniki karbowane wielorazowe Łączniki Łączniki karbowane jednorazowe	Strona 9 – 10
	Łączniki
Łączniki proste Łączniki obrotowe kątowe Łącznik Łącznik z portem do areozolu Łącznik typu "fajka" Łącznik Y Łącznik T Łącznik pediatryczny Y Łączniki karbowane pediatryczne Aspirator smółki Akcesoria do łączników	Strona 11 – 15
	Gładkie dreny silikonowe
Gładkie dreny silikonowe	Strona 16
	Infuzja ciśnieniowa
Infuzory ciśnieniowe 100 & 200 Dispo mankiet infuzyjny jednorazowy Infusor mankiet infuzyjny wielorazowy Mankiet do infuzji ciśnieniowej Akcesoria do mankietów	Strona 17 – 19
	Uchwyty, wsięgniki
Wsięgnik z giętkim ramieniem Wsięgnik z trójprzegubowym ramieniem Uchwyt paletowy do rur karbowanych Tube –Tray Uchwyty przetworników ciśnienia Płytki przetworników ciśnienia	Strona 20 – 21
	Łączniki do rur
Szybkołączki Łączniki typu Luer Lock	Strona 22 – 23

/ Taśmy do rurek tracheostomijnych

Mocowanie rurek dla pacjentów po tracheotomii

Informacje
o zamawianiu

Taśma mocująca zapinana na rzep / jednorazowa, materiał: pokryta welurem, kolor: niebieski

Pacjent	Długość	REF	Ilość w opakowaniu
Niemowlę / dziecko	355 mm	40-0005-011	10
Dziecko / dorosły	475 mm	40-0005-033	10
Dorosły duży	525 mm	40-0005-044	10



Taśma mocująca zapinana na rzep / jednorazowa, materiał: pianka pokryta bawełną, kolor: cielisty

Pacjent	Długość	REF	Ilość w opakowaniu
Niemowlę / dziecko	340 mm	40-0008-011	10
Dziecko / dorosły	490 mm	40-0008-033	10
Dorosły duży	590 mm	40-0008-044	10



Taśma zapinana na rzep, rozpinanie / jednorazowa/materiał: pianka pokryta bawełną, kolor: cielisty

Pacjent	Długość	REF	Ilość w opakowaniu
Dziecko / dorosły	400 mm	40-0066-033	10



/ Opatrunek pod rurkę tracheostomijną

Jednorazowego użytku, sterylne

- oddychająca, zachowuje się jak druga skóra
- wchłania wilgoć
- zapobiega uciskowi
- zatwierdzona jako opatrunek

Informacje
o zamawianiu

Opatrunek tracheostomijny / jednorazowy, sterylne

Rozmiar	REF	Ilość w opakowaniu
9,0x9,0 cm	603207	10



/ Mocowanie

Mocowanie rurek usta / nos

Informacje
o zamawianiu

Endotape mocowanie / pokryte silikonem uchwyty, zapinane na rzep, jednorazowe

Pacjent	Długość	REF	Ilość w opakowaniu
Dziecko i dorosły	54 cm	40-8018-044*	10

* Contains or presence of natural rubber latex



/ Mocowanie zwykłe

Do rurek usta / nos

Informacje
o zamawianiu

Tube Holder / jednorazowa

Pacjent	Długość	REF	Ilość w opakowaniu
Dziecko i dorosły	54 cm	40-8010-033	10
Dorosły	65 cm	40-8010-044	10



/ Mocowanie typu Biteblock blokada zgryzu

Mocowanie ustnych rurek intubacyjnych, rurek krtaniowych i masek krtaniowych

Rurka wpięta w biteblock (blokada zgryzu) jest zabezpieczona przed zgryzieniem.

Informacje
o zamawianiu

Biteblock blokada zgryzu / jednorazowy, sterylny, materiał: EVA

Rozmiar	Rurki intubacyjne	Rozmiar Rurki krtaniowe	Rozmiar Maski krtaniowe	Biteblock	Biteblock z elastyczną taśmą	Ilość w opakowaniu
4	6.5 - 8.0 mm śr. wew.	-	2, 2.5	REF 40-60-040-1	REF 40-66-040-1	20
5	8.5 - 11.0 mm śr. wew.	2, 2.5	-	REF 40-60-050-1	REF 40-66-050-1	20
6	-	3, 4, 5	3, 4, 5	REF 40-60-060-1	REF 40-66-060-1	20



Rury karbowane do respiratorów / śr. 19 mm dla dorosłych

Wielorazowe, materiał: silikon

22 mm śr. wew.

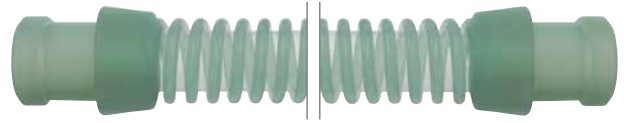

22 mm śr. wew.

Informacje
o zamawianiu

Mankiety obustronne 22 mm / 22 mm /

Długość	Kolor: zielony	Ilość w opakowaniu	Długość	Kolor: zielony	Ilość w opakowaniu	Długość	Kolor: zielony	Ilość w opakowaniu
30 cm	REF 66-22-030	1	90 cm	REF 66-22-090	1	180 cm	REF 66-22-180	1
40 cm	REF 66-22-040	1	110 cm	REF 66-22-110	1	200 cm	REF 66-22-200	1
60 cm	REF 66-22-060	1	130 cm	REF 66-22-130	1			
80 cm	REF 66-22-080	1	150 cm	REF 66-22-150	1			

Rury karbowane do respiratorów / śr. 9 mm pediatryczne

Wielorazowe, materiał: silikon

10 mm śr. wew.

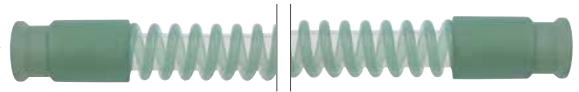

10 mm śr. wew.

Informacje
o zamawianiu

Mankiety obustronne 10 mm / 10 mm /

Długość	Kolor: zielony	Ilość w opakowaniu	Długość	Kolor: zielony	Ilość w opakowaniu	Długość	Kolor: zielony	Ilość w opakowaniu
25 cm	REF 66-10-025	1	85 cm	REF 66-10-085	1	150 cm	REF 66-10-150	1
45 cm	REF 66-10-045	1	110 cm	REF 66-10-110	1	200 cm	REF 66-10-200	1
60 cm	REF 66-10-060	1	130 cm	REF 66-10-130	1			

Mankiety 10 mm / 22 cm /

10 mm śr. wew.

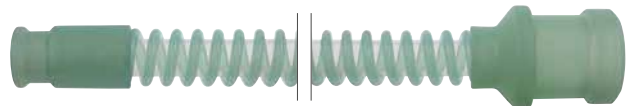

22 mm śr. wew.

Długość	Kolor: zielony	Ilość w opakowaniu	Długość	Kolor: zielony	Ilość w opakowaniu	Długość	Kolor: zielony	Ilość w opakowaniu
25 cm	REF 66-11-025	1	85 cm	REF 66-11-085	1	150 cm	REF 66-11-150	1
45 cm	REF 66-11-045	1	110 cm	REF 66-11-110	1	200 cm	REF 66-11-200	1
60 cm	REF 66-11-060	1	130 cm	REF 66-11-130	1			

Mankiety obustronne 22 mm /

22 mm śr. wew.

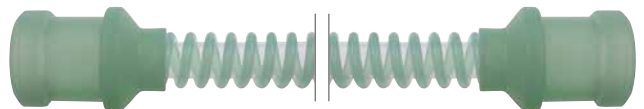

22 mm śr. wew.

Długość	Kolor: zielony	Ilość w opakowaniu	Długość	Kolor: zielony	Ilość w opakowaniu	Długość	Kolor: zielony	Ilość w opakowaniu
25 cm	REF 66-12-025	1	110 cm	REF 66-12-110	1	150 cm	REF 66-12-150	1
60 cm	REF 66-12-060	1	130 cm	REF 66-12-130	1	200 cm	REF 66-12-200	1
85 cm	REF 66-12-085	1						

Akcesoria do
rur karbowanych

Łącznik prosty do łączenia i przedłużania rur / o śr. 15 mm / 22 mm po obu stronach / wielorazowy, materiał: PSU

REF	Ilość w opakowaniu
60-12-110	10

Haczyk do rur 9 mm śr.wew. / 19 mm śr.zew. / wielorazowa, materiał: silikon

REF	Ilość w opakowaniu
66-00-002	5

15 mm śr.wew.
22 mm śr.zew.



15 mm śr.wew.
22 mm śr.zew.



/ Pediatryczny obwód anestetyczny

Wielorazowy

Informacje
o zamawianiu

System anestezyjologiczny /

skład zestawu:

- 2 x rura karbowana silikonowa 9.0 mm śr.wewn.,
mankiety 22 mm / 10 mm, 110 cm długość
- 1 x rura karbowana silikonowa 9.0 mm śr.wewn.,
mankiety 22 mm / 10 mm, 110 cm długość
- 1 x łącznik pediatryczny - Y, kątowny, obrotowy 15 mm
śr. wewn. / śr.zewn. 22 mm
- silikonowy worek oddechowy 500 ml
- łącznik, prosty

REF	Ilość w opakowaniu
62-11-200	1



Informacje
o zamawianiu

Jackson Rees System I / pediatryczny

skład zestawu:

- silikonowy worek oddechowy 500 ml
z drenem i zatyczką
- łącznik prosty 22 mm śr.wewn. / 22 mm śr. zew.
- łącznik karbowany
- łącznik Ayres typ T
- łącznik obrotowy, kątowny
- łącznik prosty 22 mm śr. wewn.
- silikonowy dren O₂ (długość: 180 cm)

REF	Ilość w opakowaniu
67-12-000	1



Jackson Rees System I pediatryczny / zestaw jak wyżej w wersji
z silikonowym workiem oddechowym
500 ml z otworem 5mm

REF	Ilość w opakowaniu
67-11-000	1

Aksesoria
do systemu
Jackson Rees I

Łącznik typu Ayers typ T / wielorazowy,
materiał: PSU

REF	Ilość w opakowaniu
67-20-005	1



Worki oddechowe

Wielorazowe, materiał: silikon

Informacje o zamawianiu

Standard z 22 mm mankietem, z oczkiem do zawieszania /

Rozmiar	REF	Ilość w opakowaniu
500 ml	66-00-011	1
1000 ml	66-00-015	1
1500 ml	66-00-012	1
2300 ml	66-00-013	1
3000 ml	66-00-014	1

22 mm śr. wewn.



z drenem i zatyczką, mankietem 22 mm, z oczkiem do zawieszania /

Rozmiar	REF	Ilość w opakowaniu
500 ml	66-00-041	1
1000 ml	66-00-045	1
1500 ml	66-00-042	1
2300 ml	66-00-043	1
3000 ml	66-00-044	1

22 mm śr. wewn.



połączenie z drenem i zatyczką

z 5 mm otworem, z mankietem 22 mm /

Rozmiar	REF	Ilość w opakowaniu
500 ml	66-00-441	1
1000 ml	66-00-445	1
1500 ml	66-00-442	1
2300 ml	66-00-443	1
3000 ml	66-00-444	1

22 mm śr. wewn.



5 mm otwór

Pałapki wodne

Z pojemnikiem 55 ml, wielorazowe, materiał: PSU

Informacje o zamawianiu

Pałapka wodna dla dorosłych / z łącznikiem / (15 mm śr. wewn. / 22 mm śr. zewn.)

REF	Ilość w opakowaniu
66-40-500	6

15 mm śr. wewn.
22 mm śr. zewn.



55 ml

Pałapka wodna dla dzieci / z łącznikiem / (10 mm śr. zewn.)

REF	Ilość w opakowaniu
66-40-510	6

10 mm śr. zewn.



55 ml

Pałapka do respiratora (22 mm śr. wewn.) / z łącznikiem / (22 mm śr. zewn.)

REF	Ilość w opakowaniu
66-40-511	6

22 mm śr. zewn.



22 mm śr. wewn.

55 ml

Łączniki karbowane

Wielorazowe, materiał: silikon (rura karbowana), PSU (łącznik)

Informacje o zamawianiu

Łącznik prosty /

Długość: 13 cm	Długość: 20 cm	Ilość w opakowaniu
REF 65-50-130	REF 65-50-200	10

15 mm śred. wew.
22 mm śred. zew.



15 mm śred. zew.

Długość: 13 cm	Długość: 20 cm	Ilość w opakowaniu
REF 65-55-130	REF 65-55-200	10

15 mm śred. wew.
22 mm śred. zew.



22 mm śred. wew.

Łącznik obrotowy, kątowy /

Długość: 13 cm	Długość: 20 cm	Ilość w opakowaniu
REF 65-60-130	REF 65-60-200	10

15 mm śred. wew.
22 mm śred. zew.

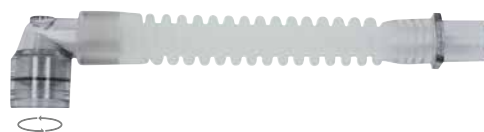

15 mm śred. zew.

Długość: 13 cm	Długość: 20 cm	Ilość w opakowaniu
REF 65-80-130	REF 65-80-200	10

15 mm śred. wew.
22 mm śred. zew.

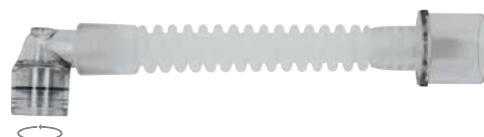

22 mm śred. zew.

Łącznik obrotowy, kątowy z portem do odsysania /

Długość: 13 cm	Długość: 20 cm	Ilość w opakowaniu
REF 65-68-130	REF 65-68-200	10

15 mm śred. wew.
22 mm śred. zew.



15 mm śred. zew.

Długość: 13 cm	Długość: 20 cm	Ilość w opakowaniu
REF 65-88-130	REF 65-88-200	10

15 mm śred. wew.
22 mm śred. zew.



22 mm śred. wew.

Łącznik karbowany do rur

Wielorazowy, materiał: silikon

Informacje o zamawianiu

Długość: 13 cm	Długość: 20 cm	Ilość w opakowaniu
REF 65-00-130	REF 65-00-200	10

15 mm śred. wew.



10 mm śred. wew.

Łączniki karbowane

Wielorazowe, materiał: silikon (rura karbowana), PSU (łącznik)

Informacje
o zamawianiu

Łącznik prosty /

długość: 15 cm Ilość w opakowaniu

REF 60-50-150-1 25

długość: 15 cm Ilość w opakowaniu

REF 60-55-150-1 20

Łącznik prosty, obrotowy /

Length: 15 cm Ilość w opakowaniu

REF 60-52-150-1 25

Łącznik kątowy, obrotowy /

długość: 15 cm Ilość w opakowaniu

REF 60-60-150-1 25

długość: 15 cm Ilość w opakowaniu

REF 60-80-150-1 20

Łącznik kątowy, obrotowy z portem do odsysania /

długość: 15 cm Ilość w opakowaniu

REF 60-65-150-1 25

Length: 15 cm Ilość w opakowaniu

REF 60-85-150-1 20

Łącznik kątowy, obrotowy z portem do odsysania /

długość: 15 cm Ilość w opakowaniu

REF 60-68-150-1 25

długość: 15 cm Ilość w opakowaniu

REF 60-88-150-1 20

15 mm śr. wew.
22 mm śr.zew.

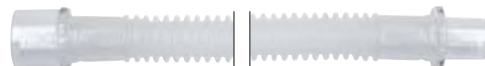

15 mm śr.zew.

15 mm śr. wew.
22 mm śr.zew.

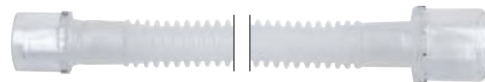

22 mm śr. wew.

15 mm śr. wew.
22 mm śr.zew.

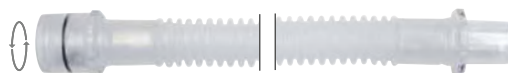

15 mm śr.zew.

15 mm śr. wew.
22 mm śr.zew.

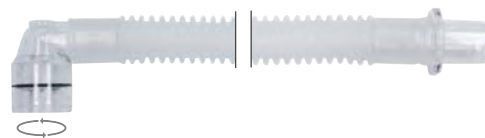

15 mm śr.zew.

15 mm śr. wew.
22 mm śr.zew.

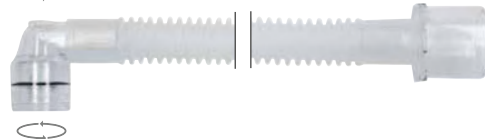

22 mm śr. wew.

15 mm śr. wew.
22 mm śr.zew.

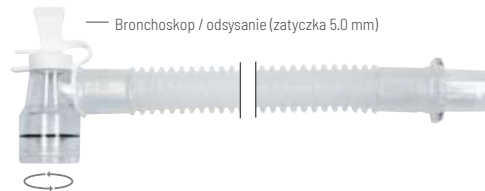

15 mm śr.zew.

15 mm śr. wew.
22 mm śr.zew.



22 mm śr. wew.

15 mm śr. wew.
22 mm śr.zew.



15 mm śr.zew.

15 mm śr. wew.
22 mm śr.zew.

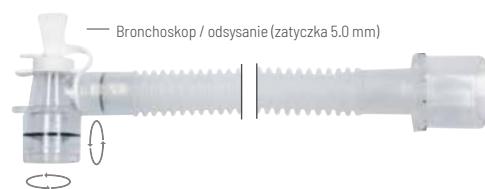

22 mm śr. wew.

Łączniki proste

Wielorazowe, materiał: PSU

Informacje o zamawianiu

REF	Ilość w opakowaniu
60-30-002	10



REF	Ilość w opakowaniu
60-30-003	10



REF	Ilość w opakowaniu
60-30-005	10



REF	Ilość w opakowaniu
60-40-002	10



REF	Ilość w opakowaniu
60-40-003	10



REF	Ilość w opakowaniu
60-40-005	10



REF	Ilość w opakowaniu
60-12-110	10



REF	Ilość w opakowaniu
60-12-400	10



REF	Ilość w opakowaniu
60-71-002	10



REF	Ilość w opakowaniu
60-12-200	10



REF	Ilość w opakowaniu
60-12-201	10



REF	Ilość w opakowaniu
60-12-202	10

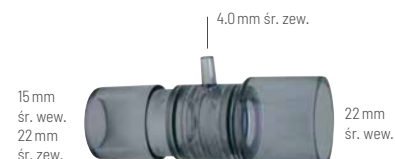

REF	Ilość w opakowaniu
60-12-300	10



REF	Ilość w opakowaniu
60-50-002	10



REF	Ilość w opakowaniu
60-50-005	10



REF	Ilość w opakowaniu
60-50-003	10



REF	Ilość w opakowaniu
60-12-601	10



REF	Ilość w opakowaniu
60-12-602	10

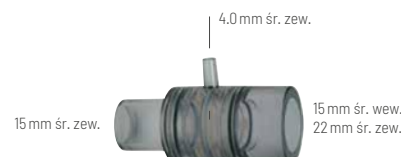

Łączniki kątowe

Wielorazowe, materiał: PSU

Informacje o zamawianiu

REF	Ilość w opakowaniu
60-65-002	10



REF	Ilość w opakowaniu
60-65-004	10



REF	Ilość w opakowaniu
60-60-002	10



REF	Ilość w opakowaniu
60-60-004	10



REF	Ilość w opakowaniu
60-60-010	10



REF	Ilość w opakowaniu
60-60-005	10



REF	Ilość w opakowaniu
60-60-205	10



REF	Ilość w opakowaniu
60-60-305	10



Łączniki kątowe, obrotowe

Jednorazowe, sterylne, materiał: PC

Informacje o zamawianiu

REF	Ilość w opakowaniu
60-60-222-1	10



REF	Ilość w opakowaniu
60-60-555-1	10



REF	Ilość w opakowaniu
60-60-111-1	10



/ BROSU łącznik z portem do bronchoskopu

Jednorazowy, sterylny, materiał: PC

Informacje o zamawianiu

Łącznik z membraną i zatyczką do bezpiecznej bronchoskopii i odsysania bez przecieków. Po otwarciu zatyczki, membrana zabezpieczająca gwarantuje nadal szczelność układu.

- brak efektu utraty gazów anestetycznych
- brak strat ciśnienia (PEEP)
- minimalne ryzyko kontaminacji podczas odsysania (alternatywa dla zamkniętych systemów odsysania)
- idealne uszczelnienie w trakcie i po bronchoskopii

Rozmiar (port)	Kolor	pasuje do cewników do odsysania	pasuje do bronchoskopu	REF	Ilość w opakowaniu
2.0 mm	Żółty	6, 8 Fr	≥ 2.0 mm śr.zew.	60-60-361-1	10
3.0 mm	Niebieski	10, 12, 14, 16 Fr	≥ 3.0 mm śr.zew.	60-60-261-1	10
5.0 mm	Transparentny	18 Fr	≥ 5.0 mm śr.zew.	60-60-061-1	10



/ Łączniki z portem do aplikacji areozolu

Wielorazowe, materiał: PSU

Do aplikacji areozoli w pojemnikach MDI u pacjentów zaintubowanych

Informacje o zamawianiu

REF	Ilość w opakowaniu
60-60-009	10



REF	Ilość w opakowaniu
60-65-009	10



REF	Ilość w opakowaniu
60-60-209	10

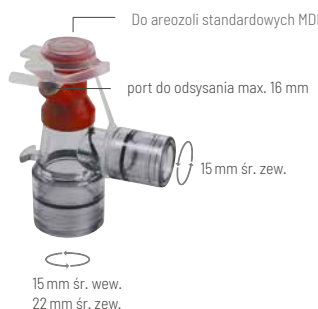

REF	Ilość w opakowaniu
60-67-009	10



/ Fajki

Wielorazowe, materiał: PSU

Informacje o zamawianiu

Wielorazowa	Jednorazowa	Ilość w opak.
REF 60-12-000	REF 60-13-000	10

REF	Ilość w opakowaniu
60-12-001	10

REF	Ilość w opakowaniu
60-12-006	10



Łączniki Y

Wielorazowy, materiał: PSU

Informacje o zamawianiu

REF	Ilość w opakowaniu
60-10-100	10



REF	Ilość w opakowaniu
60-11-200	10



REF	Ilość w opakowaniu
60-11-203	10



REF	Ilość w opakowaniu
60-11-204	10

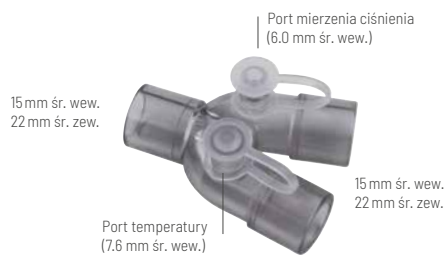

REF	Ilość w opakowaniu
60-11-400	10



REF	Ilość w opakowaniu
60-11-420	10



REF	Ilość w opakowaniu
60-11-300	10



Łączniki T

Wielorazowe, materiał: PSU

Informacje o zamawianiu

REF	Ilość w opakowaniu
60-11-500	10



REF	Ilość w opakowaniu
60-11-503	10



REF	Ilość w opakowaniu
60-11-506	10



REF	Ilość w opakowaniu
60-11-510	10



Łączniki Y pediatryczne

Wielorazowy, materiał: PSU

Do rur respiratorowych karbowanych z mankietem 10 mm

Informacje o zamawianiu

REF	Ilość w opakowaniu
60-20-500	10



REF	Ilość w opakowaniu
60-20-101	10



REF	Ilość w opakowaniu
60-20-501	10



REF	Ilość w opakowaniu
60-20-100	10



Łączniki karbowane pediatryczne

Wielorazowe, materiał: silikon

Informacje o zamawianiu

Długość: 9.0 cm	Ilość w opakowaniu
REF 65-00-090	10



Długość: 10.5 cm	Ilość w opakowaniu
REF 65-00-105	10



Aspirator smółki

Jednorazowy, materiał: PC

- 15 mm łącznik pozwala na bezp. połączenie z rurką dotchawiczą i odessanie smółki z tchawicy
- lejkowe złącze pozwala na połączenie ze standardowym cewnikiem do odsysania (odessanie smółki z ust i gardła noworodka)
- do rurek 7-9 mm śr. wew.

Informacje o zamawianiu

REF	Ilość w opakowaniu
49-30-000	10



Akcesoria do łączników

Informacje o zamawianiu

Klin rozłączający / Wielorazowy, materiał: PA

REF	Ilość w opakowaniu
60-60-999	10



Łącznik pomiarowy do gazów i ciśnienia (1,5 mm śr.wew. / 3,0 mm śr. zew. / z dwoma męskimi Luer Lock / Jednorazowy, niesterylny, materiał: PVC, EVA, PE technologia trójwarstwowa

Długość	REF	Ilość w opakowaniu
150 cm	61-99-150	10
200 cm	61-99-200	10
300 cm	61-99-300	10



/ Dreny silikonowe, gładkie

Informacje
o zamawianiu

Dreny silikonowe, gładkie / wielorazowe, kolor: transparentne

śr. wew. (mm)	C (mm)	śr. zew. (mm)	REF	Ilość w opak.
1.0	0.5	2.0	68-010-05	25 m
1.0	1.0	3.0	68-010-10	25 m
1.5	0.75	3.0	68-015-075	25 m
2.0	1.0	4.0	68-020-10	25 m
3.0	1.0	5.0	68-030-10	25 m
3.0	1.5	6.0	68-030-15	25 m
4.0	1.0	6.0	68-040-10	25 m
4.0	1.5	7.0	68-040-15	25 m
4.0	2.0	8.0	68-040-20	25 m
5.0	1.0	7.0	68-050-10	25 m
5.0	1.5	8.0	68-050-15	25 m
5.0	2.0	9.0	68-050-20	25 m
6.0	1.0	8.0	68-060-10	25 m
6.0	1.5	9.0	68-060-15	25 m
6.0	2.0	10.0	68-060-20	25 m
6.0	3.0	12.0	68-060-30	25 m
7.0	1.5	10.0	68-070-15	25 m
7.0	2.0	11.0	68-070-20	25 m
7.0	3.0	13.0	68-070-30	25 m
8.0	2.0	12.0	68-080-20	25 m
8.0	3.0	14.0	68-080-30	25 m
9.0	2.0	13.0	68-090-20	25 m
10.0	2.0	14.0	68-100-20	25 m
10.0	3.0	16.0	68-100-30	25 m
12.0	3.0	18.0	68-120-30	25 m
12.0	4.0	20.0	68-120-40	25 m

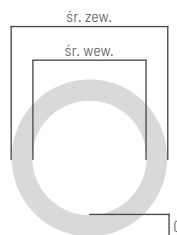

/ Infuzory ciśnieniowe 100 & 200

Do użytku z mankietami do infuzji ciśnieniowej podczas irygacji w małoinwazyjnych procedurach

Regulator ciśnienia

- precyzyjna regulacja ciśnienia
- utrzymuje ustawione ciśnienie i gwarantuje automatyczną kompensację
- zakres ciśnienia 0-300 mmHg

Pokrywa zabezpieczająca

- chroni urządzenie przed ingerencją płynów i uszkodzeniem

Dren spiralny

- trwale przytwierdzony do urządzenia
- z męskim łącznikiem Luer Lock

Uniwersalny zacisk

- ciśnieniowy Infusor 100 do sprężonego powietrza / z pojedynczym kanałem

Informacje
o zamawianiu

Infusor ciśnieniowy 100 zasilany sprężonym powietrzem / z pojedynczym kanałem

Wersja	Z drenem ciśnieniowym (4 m) i przyłączem ciśnieniowym RECTUS	Z przyłączem ciśnieniowym NIST	Ilość w opak.
Z uniwersalnym zaciskiem	REF 52-13-100	REF 52-13-100NIST	1
Z wózkiem i koszykiem	REF 52-15-100	REF 52-15-100NIST	1

Infusor Ciśnieniowy 200 zasilany sprężonym powietrzem / z przełącznikiem do dwóch mankietów

Wersja	Z drenem ciśnieniowym (4 m) i przyłączem ciśnieniowym RECTUS	Z przyłączem ciśnieniowym NIST	Ilość w opak.
Z uniwersalnym zaciskiem	REF 52-13-200	REF 52-13-200NIST	1
Z wózkiem i koszykiem	REF 52-15-200	REF 52-15-200NIST	1



Mankiety infuzyjne

Przeznaczone do dożylniej infuzji krwi i płynów, idealne do zastawiania w ambulansach, salach operacyjnych i stanowiskach intensywnej terapii

Mankiet infuzyjny jednorazowy Dispo

Do infuzji ciśnieniowej, do szybkich wlewów i irygacji

Informacje
o zamawianiu

Dispo mankiet infuzyjny / kieszeń z zawieszką i haczykiem / Do szybkich infuzji ciśnieniowych i irygacji

Wersja		REF	Ilość w opak.
500 ml	z łącznikiem Luer Lock	56-01-050	5
	z ręczną pompką, trójdrożnym kranikiem, kodowanym kolorem wskaźnikiem ciśnienia	56-02-050	5
	z ręczną pompką i trójdrożnym kranikiem	56-03-050	5
Wersja		REF	Ilość w opak.
1000 ml	z łącznikiem Luer Lock	56-01-100	5
	z ręczną pompką, trójdrożnym kranikiem, kodowanym kolorem wskaźnikiem ciśnienia	56-02-100	5
	z ręczną pompką i trójdrożnym kranikiem	56-03-100	5

Dispo mankiet infuzyjny / kieszeń z haczykiem / do irygacji

Wersja		REF	Ilość w opak.
3000 ml	z łącznikiem Luer Lock	56-01-300	1
	z ręczną pompką, trójdrożnym kranikiem, kodowanym kolorem wskaźnikiem ciśnienia	56-02-300	1



Infusor mankiet infuzyjny transparentny

Wielorazowy, do infuzji ciśnieniowej, do szybkich wlewów i irygacji

- zapewnia pełną widoczność pojemnika z płynem
- 360° widoczność
- konstrukcja z taśmą i zapięciem „na rzep” pozwala na użycie z workami większymi niż 1000 ml

Informacje
o zamawianiu

Infusor, korpus z haczykiem owijany taśmą z zapięciem na rzep / do szybkich infuzji ciśnieniowych i irygacji

Wersja		REF	Ilość w opak.
500 ml	z ręczną pompką, trójdrożnym kranikiem kodowanym kolorem wskaźnikiem ciśnienia	57-02-050	1
	z ręczną pompką, trójdrożnym kranikami manometrem	57-08-050	1
Wersja		REF	Ilość w opak.
1000 ml	z ręczną pompką, trójdrożnym kranikiem kodowanym kolorem wskaźnikiem ciśnienia	57-02-100	1
	z ręczną pompką, trójdrożnym kranikami manometrem	57-08-100	1

Infusor, korpus z haczykiem owijany taśmą z zapięciem na rzep / do irygacji

Wersja		REF	Ilość w opak.
3000 ml	z łącznikiem Luer Lock	57-01-300	1
	z ręczną pompką, trójdrożnym kranikiem kodowanym kolorem wskaźnikiem ciśnienia	57-02-300	1
	z ręczną pompką, trójdrożnym kranikiem i manometrem	57-08-300	1



Mankiet do infuzji ciśnieniowej

Wielorazowy

Informacje
o zamawianiu

Mankiet do infuzji ciśnieniowej, kieszeń z podwójnym haczykiem / do szybkich infuzji ciśnieniowych i irygacji

	Wersja	REF	Ilość w opak.
500 ml	z ręczną pompką, trójdrożnym kranikiem, kodowanym kolorem wskaźnikiem ciśnienia	58-02-050	1
	z ręczną pompką, trójdrożnym kranikiem i manometrem	58-08-050	1

	Wersja	REF	Ilość w opak.
1000 ml	z ręczną pompką, trójdrożnym kranikiem, kodowanym kolorem wskaźnikiem ciśnienia	58-02-100	1
	z ręczną pompką, trójdrożnym kranikiem i manometrem	58-08-100	1



Informacje
o zamawianiu

Mankiet do infuzji ciśnieniowej, kieszeń z zamkiem błyskawicznym / do irygacji

	Wersja	REF	Ilość w opak.
3000 ml / 5000 ml	z łącznikiem Luer Lock	52-01-300*	1
	z ręczną pompką i manometrem	52-08-300*	1

*Zawiera lateks kauczuku naturalnego



Akcesoria
do mankietów
infuzyjnych

Pompka ręczna / Wielorazowa

z trójdrożnym kranikiem i kodowanym kolorem wskaźnikiem ciśnienia	z trójdrożnym kranikiem	z zaworem spustowym (odpowiedni do 1500 ml / 3000 ml / 5000 ml)	Ilość w opak.
REF 51-02-666	REF 51-03-666	REF 51-10-666	1



z trójdrożnym zaworkiem i kodowanymi kolorami wskaźnikiem ciśnienia



z trójdrożnym zaworkiem



z zaworem ciśnieniowym

Manometr 300 mmHg zabezpieczony ciśnieniowo / Z mocowaniem do mankietu, wielorazowy

REF	Ilość w opakowaniu
20-17-301	1



Wsięgnik do rur anestezyjologicznych z giętkim ramieniem

Regulacja wysokości, długość ramienia maks. 38 cm

	uchwyt rur	uchwyt rur, obrotowy	uchwyt rur z blokadą bezpieczeństwa	podwójny uchwyt rur	ilość w opak.
z zaciskiem szynowym	REF 73-512-04	REF 73-512-14	REF 73-512-44	REF 73-512-23	1
z zaciskiem uniwersalnym	REF 73-532-04	REF 73-532-14	REF 73-532-44	REF 73-532-23	1



Wsięgnik do rur anestezyjologicznych trójprzegubowy

Blokada przegubów za pomocą jednego pokrętki

- blokada 3 przegubów jednym pokrętki
- łatwa i szybka obsługa
- wysoka jakość i niezawodność
- regulacja w wielu pozycjach

Z uchwytem rur i uniwersalnym uchwytem / dostępny w dwóch długościach

długość	uchwyt rur	uchwyt rur z blokadą bezpieczeństwa	ilość w opak.
30 cm	REF 70-131-04	REF 70-131-44	1
50 cm	REF 70-231-04	REF 70-231-44	1



Paletowy uchwyt do rur

Uchwyty do rur respiratorowych dla dorosłych i dzieci



- różne wielkości otworów zapewniają dopasowanie rur z różnych materiałów i różnych rozmiarów
- odpowiedni do rur do pobierania próbek gazu
- nie zawiera materiałów ferromagnetycznych (z wyjątkiem tacy Tube-Tray z zaciskiem szynowym)
- możliwe umiejscowienie za lub z boku głowy pacjenta
- rury nie przeszkadzają i nie dotykają twarzy, co niweluje dyskomfort pacjenta

Tube-Tray prosty /

REF	Ilość w opakowaniu
77-10-000	1

Tube-Tray kątowy /

REF	Ilość w opakowaniu
77-20-000	1

Tube-Tray z zaciskiem szynowym /

REF	Ilość w opakowaniu
77-00-020	1



/ Wysięgnik podtrzymujący trójprzegubowy z płytką podtrzymującą przetworniki ciśnienia

Blokada przegubów za pomocą jednego pokrętkła



Informacje o zamawianiu

Z uniwersalnym zaciskiem i płytką zaciskową do przetworników / Dostępne w dwóch długościach

długość	REF	Ilość w opakowaniu
30 cm	70-131-07	1
50 cm	70-231-07	1

/ Uchwyty przetworników ciśnienia

Do płytek przetworników i kraników

Informacje o zamawianiu

Uchwyt kranika /
Wielorazowy

REF	Ilość w opakowaniu
78-10-000	1



Uchwyt standardowy /
Wielorazowy

REF	Ilość w opakowaniu
78-20-000	1



Uchwyt uniwersalny z przegubem /
Wielorazowy

REF	Ilość w opakowaniu
78-30-000	1



/ Płytki przetworników ciśnienia

Do podłączenia do uchwytów przetworników

Informacje o zamawianiu

Do dwóch przetworników "BRAUN" Pulsion lub "Codan" / Wielorazowy

REF	Ilość w opakowaniu
79-000-72	1



Szybkozłączki

Wielorazowe, materiał: Polyoxymetylen (POM)

Informacje o zamawianiu

REF	Ilość w opak.
SLZM30	5

4,5 mm śr. zewn.



męski

żeński

REF	Ilość w opak.
SLZF30	5

4,5 mm śr. zewn.



REF	Ilość w opak.
SLZM40	5

6,0 mm śr. zewn.



REF	Ilość w opak.
SLZF40	5

6,0 mm śr. zewn.



Łączniki Luer Lock

Wielorazowe, materiał: nickel-plated brass

Informacje o zamawianiu

REF	Ilość w opak.
CHLLM05	5

M5



męski

żeński

REF	Ilość w opak.
CHLLF05	5

M5



REF	Ilość w opak.
CHLLM06	5

M6



REF	Ilość w opak.
CHLLF06	5

M6



REF	Ilość w opak.
CHLLM30	5

6,0 mm śr. zewn.



6,0 mm śr. zewn.



REF	Ilość w opak.
CHLLF30	5

REF	Ilość w opak.
CHLLM40	5

6,0 mm śr. zewn.



6,0 mm śr. zewn.



REF	Ilość w opak.
CHLLF40	5

REF	Ilość w opak.
CHLLMB20	5

2,5 mm śr. zewn.



M5



2,5 mm śr. zewn.

REF	Ilość w opak.
CHLLFB20	5

M5

REF	Opakowanie
CHLLMB30	5

5,0 mm śr. zewn.



M6



5,0 mm śr. zewn.

REF	Ilość w opak.
CHLLFB30	5

M6

Łączniki Luer Lock

Wielorazowe, materiał: stal nierdzewna

Informacje o zamawianiu

REF	Ilość w opak.
CHLLM06S1	5

M6



męski

żeński

REF	Ilość w opak.
CHLLF05S1	5

M5



REF	Ilość w opak.
CHLLM30S2	5

6,0 mm śr. zewn.



6,0 mm śr. zewn.



REF	Ilość w opak.
CHLLF30S2	5

Łączniki Luer Lock

Wielorazowe, materiał: Polyamide (PA)

Informacje o zamawianiu

Luer Lock łącznik, żeński /

A (śr. zewn.)	Kolor: biały	Kolor: niebieski	Ilość w opak.
2.3 mm	REF FTLL210	-	10
3.5 mm	REF FTLL220	-	10
5.0 mm	REF FTLL230	REF FTLL230-b	10

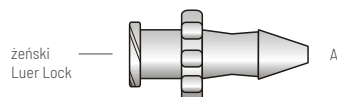

Luer Lock łącznik, żeński /

REF	Ilość w opakowaniu
FTLLC	10

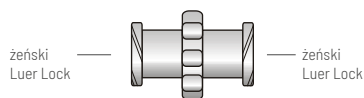

Luer Lock zatyczka, żeński /

REF	Ilość w opakowaniu
FTLLP	10

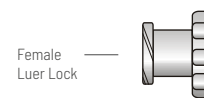

Luer Lock łącznik, męski /

A (śr. zewn.)	REF	Ilość w opak.
2.3 mm	MTLL210	10
3.5 mm	MTLL220	10
5.0 mm	MTLL230	10
6.0 mm	MTLL240	10

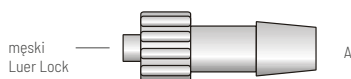

Luer Lock zatyczka, męski /

REF	Ilość w opakowaniu
MTLLP	10



Luer łącznik, męski /

O.D.	REF	Ilość w opakowaniu
2.3 mm	MTL210	10
5.0 mm	MTL230	10



Informacje o zamawianiu

Plugs /

śr. zew.	REF	Ilość w opakowaniu
6.0 mm	PIP240	10

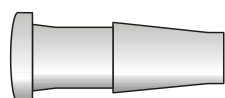

Łączniki do rur

Wielorazowe, materiał: Polyamide (PA)

Informacje o zamawianiu

Łącznik do rur /

A (śr. zewn.)	B (śr. zewn.)	śr. wewn.	REF	Ilość w opak.
7.0 mm	9.0 mm	3.3 mm	5060	10
6.0 mm	7.0 mm	2.7 mm	4050	10
6.0 mm	6.0 mm	2.7 mm	4040	10



Łącznik do rur /

śr. zewn.	śr. wewn.	REF	Ilość w opakowaniu
3.5 mm	1.7 mm	Y220	10
5.0 mm	2.5 mm	Y230	10

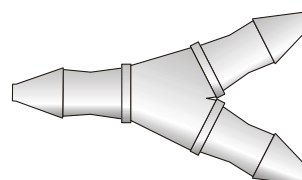

A			
Akcesoria do łączników	15	Łączniki-Y	14
Akcesoria do mankietów infuzyjnych	19	Łączniki-Y pediatryczne	15
Akcesoria do respiratorów		Łączniki z portem do aplikacji areozolu	13
Anestezjologiczne systemy pediatryczne	7	M	
Aspirator smółki	15	Manometr	19
Ayres łącznik typ T		Mankiet do infuzji ciśnieniowej	
B			
Biteblock – blokada zgryzu	5	Mocowanie rurek	4-5
BROSU łącznik	13	Mocowanie ryrek intubacyjnych	5
D			
Dispo Infusor mankiet infuzyjny	18	O	
E			
Endotape mocowanie rurki	5	Opatrunek pod rurkę tracheotomijną	4
F			
Fajki łącznik	13	Opatrunek pod tracheotomię	4
G			
Gładkie dreny silikonowe	16	P	
H			
Haczyk	6	Płytki przetworników ciśnienia	21
I			
Infusor		Pompka ręczna	19
Infuzja ciśnieniowa	17-19	Pułapka wodna do respiratora	8
Infuzor ciśnieniowy 100 & 200	17	Pułapki wodne	8
J			
Jackson Rees System I		R	
K			
Klin rozłączający	15	Rury karbowane do respiratorów	6-7
Ł			
Łączniki Luer Lock	22/23	Rury karbowane do respiratorów dla dorosłych	6
Łączniki	11-15	Rury karbowane do respiratorów dla dzieci	6
Łączniki karbowane pediatryczne	15	S	
Łączniki kątowe	12-13	Smółki aspirator	15
Łącznik do rur	23	Szybkozłączki	22
Łączniki akcesoria	15	T	
Łączniki karbowane	9-11	T-łącznik	
Łączniki karbowane do rur	9	Taśmy do mocowania	
Łączniki Luer Lock	22/23	Taśmy do mocowania rurek tracheotomijnych	4
Łączniki obrotowe	12-13	Tube-Tray uchwyt paletowy	20
Łączniki proste	6/11	U	
Łączniki proste	6/11	Uchwyt przetworników ciśnienia	21
Łączniki typ T		W	
Y			
		Worki oddechowe	8
		Wysięgnik	20-21
		Wysięgnik z giętym ramieniem	20
		Wysięgnik z ramieniem trójprzegubowym	20/21
		Y	
		Y-łączniki	14
		Y-łączniki pediatryczne	14

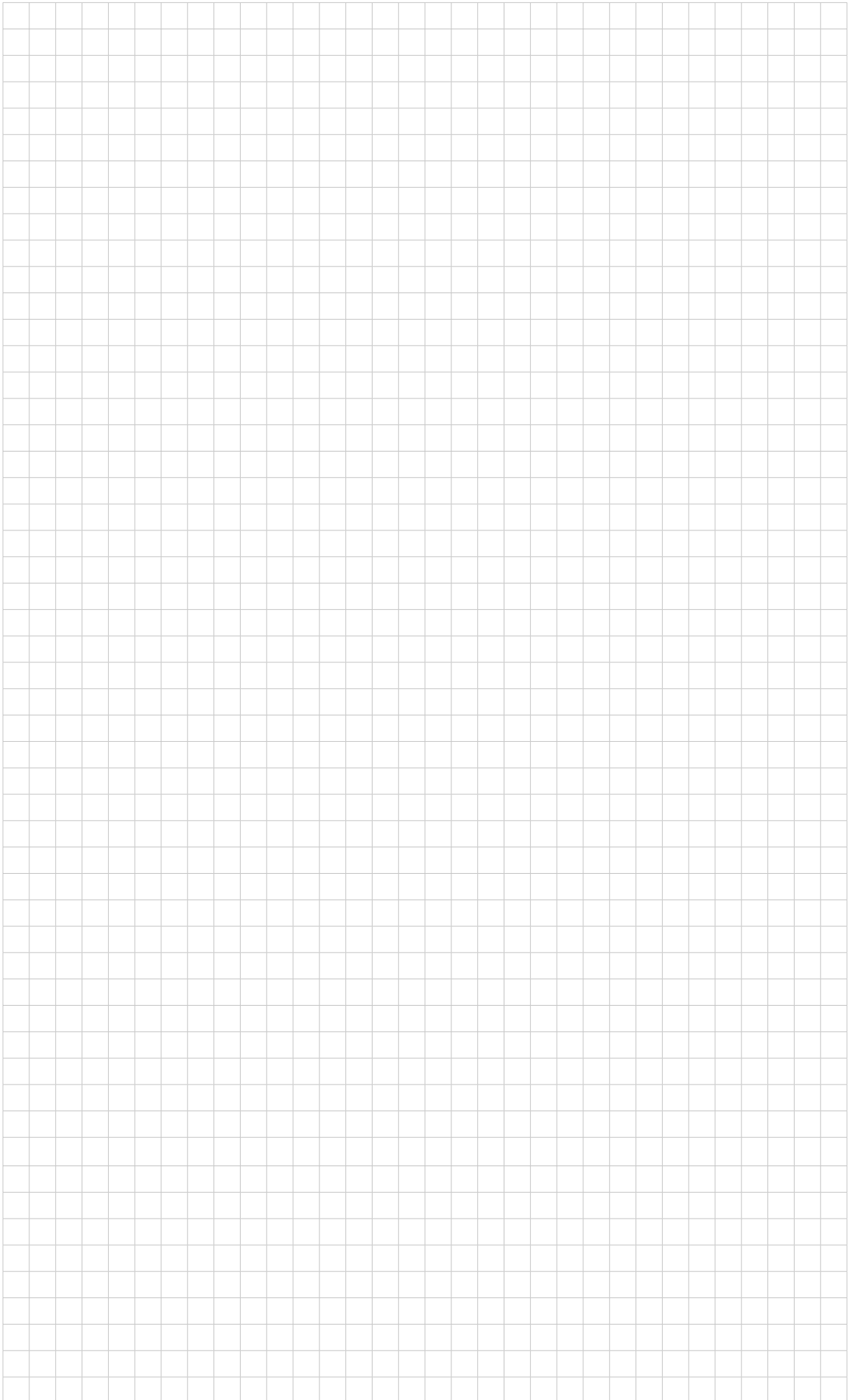

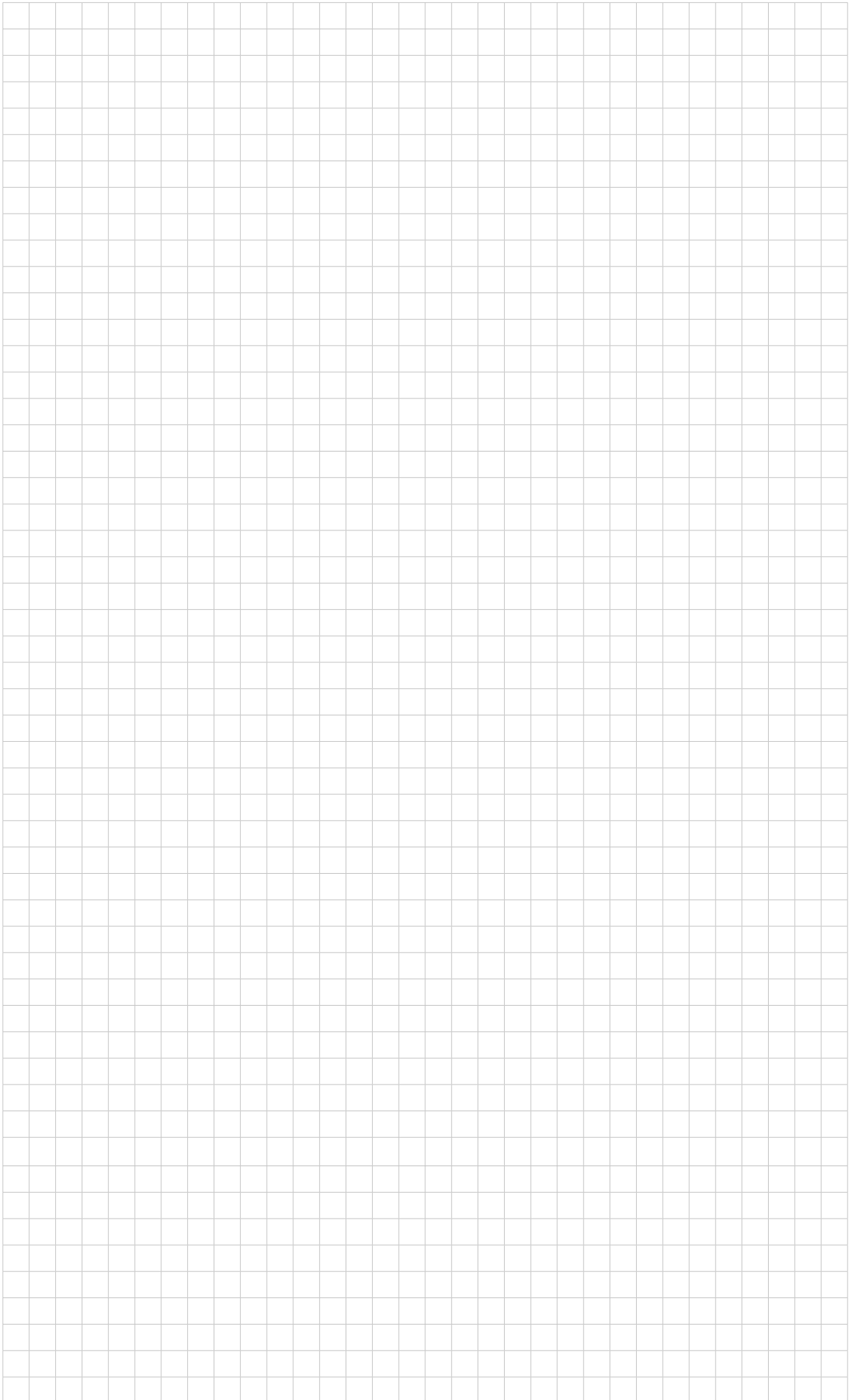

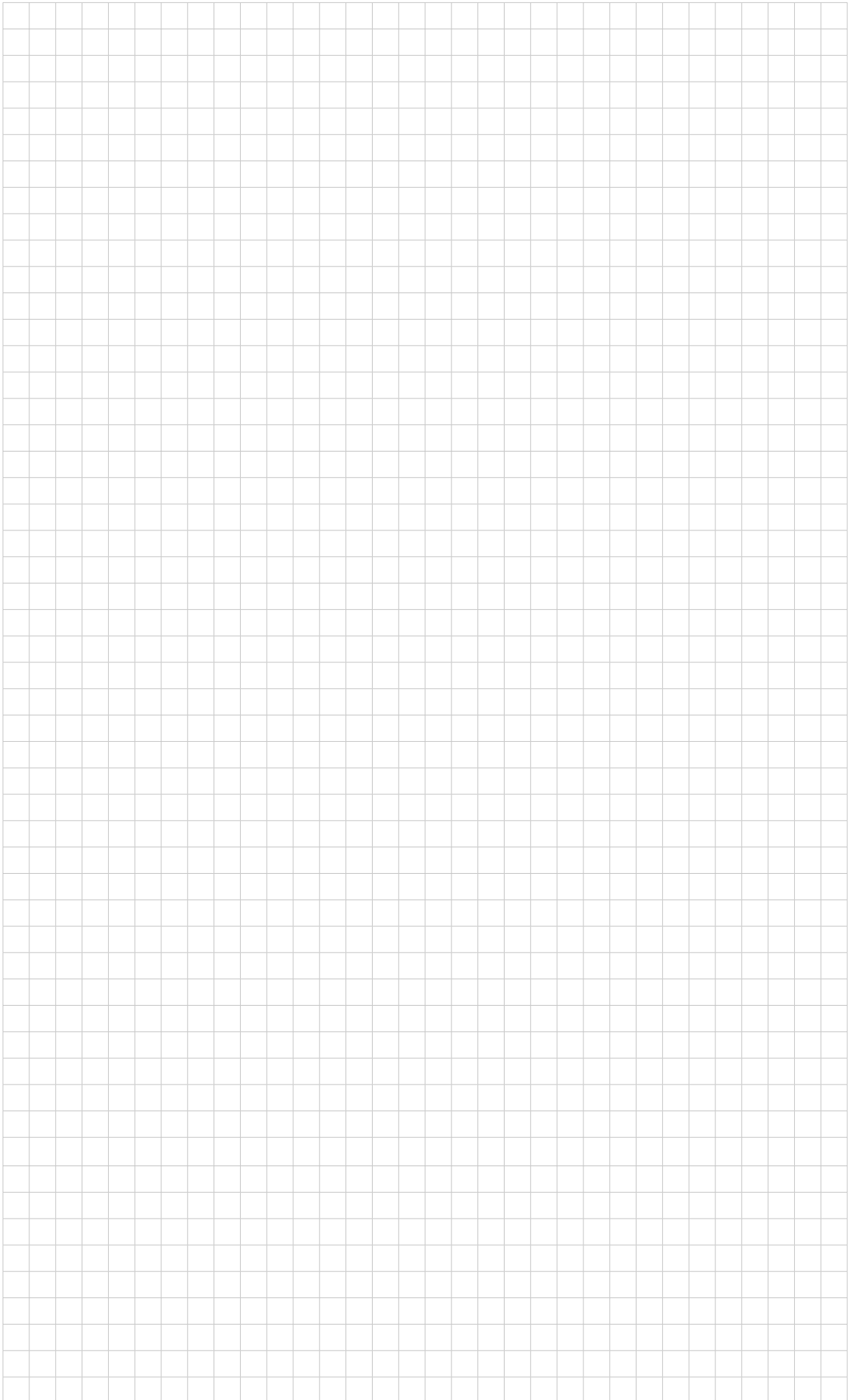



EUMed

EUMed Sp. z o. o.
ul. Chłopickiego 50, 04-275 Warszawa
tel.: 022 879 69 20, fax: 022 879 69 28,
e-mail: info@eumed.pl www.eumed.pl

Więcej katalogów produktów, broszur, ulotek oraz aplikacji video
można znaleźć na naszej stronie internetowej

Connect with us:

